

MVF- BULLETTINEN

MEDLEMSTIDNING FÖR MALMÖ VILTVÅRDSFÖRENING

NR 4 DECEMBER 1985

ÄRGÅNG 4

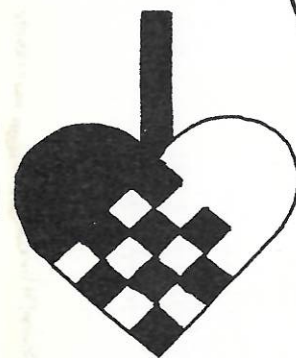

4-85



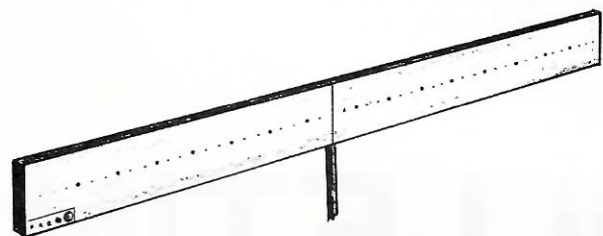

LJUSMÅLBANA

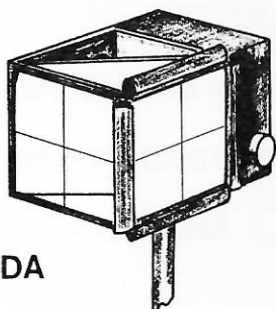

LJUSTRÄFFLÅDA

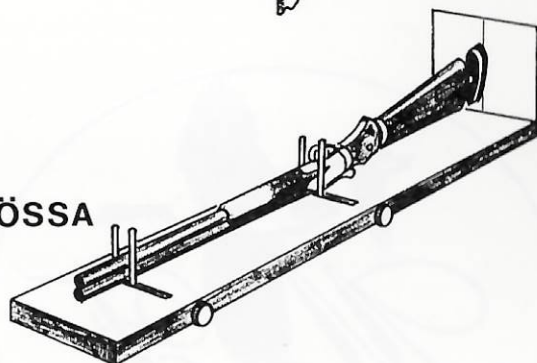

TESTBÖSSA

MÄTJIGG

KOLVPROVNING OCH SVINGSKJUTNING
DEMONSTRATION AV MVF
PÅ ÖVERENSKOMMEN TID

JACK WEIBULL HUNTING

BOX 43 S-232 02 ÅKARP SWEDEN
TEL. 040-46 50 80

REDAKTÖRENS RUTA



Vi går mot Jul och ännu ett verksamhetsår är snart till ända. Även detta år har präglats av mycket arbete och omfattande aktiviteter inom alla områden.

Utbildningsverksamheten har som vanligt tillhört ett av våra mest omfattande arbetsområden.

Men vi skall inte glömma bort att Kvarnbygården är den viktigaste komponenten i vår verksamhet! Vår föreningsgård är den fasta punkten i vår föreningstillvaro utan vilken vi inte skulle kunna genomföra vårt omfattande program av utbildning, temakvällar, familjefester, PR- och informationsträffar, sammanträden och mycket annat.

Det är alltså av största betydelse att vi har en väl fungerande föreningsgård som vi alla kan utnyttja på ett allsidigt sätt.

Kvarnbygården har därför också fått en verklig ansiktslyftning under året. Betydande arbete har nedlagts i gården av ett litet fåtal för att bereda ett stort antal medlemmar en ökad komfort och trivsel. Tack till dem som generöst har ägnat sin fritid och kraft åt detta viktiga arbete!

Decemberutgåvan av *MVF-Bulletinen* har blivit vårt hittills största nummer med ett flertal artiklar inom olika ämnesområden och med mycket bildmaterial som vi hoppas skall vara tilltalande för våra läsare.

Tidningen innehåller: Vart vänder jag mig, MVF på Skånemässan, Senaste Nytt, En jakt dag med MVF, Presentation av MVF, Kalendarium dec-mars, Skytte, Vild natur bara på museum?, Viltmästarekursen från Öster-Malma på studiebesök, Julen i Bondepraktikan, Familjedagen på Kvarnbygården den 1 dec 1984.

Nästa utgåva av *Bulletinen* utkommer i slutet av februari 1986. Material skall vara redaktionen tillhanda senast 31 januari.

Slutligen ber redaktionen få framföra ett hjärtligt tack till alla dem som bidragit med artiklar och fotos till *Bulletinen* under det gångna året samt önskar alla medlemmar, annonsörer, sponsorer och övrig läsekrets en riktigt skön och akkopplande Jul- och Nyårshelg!

Carl-Erik Frantzén

MVF-BULLETTINEN Nr 4 1985
Medlemstidning för MALMÖ VILTVÄRDSFÖRENING
Adress: Box 5143, 200 71 Malmö
Postgiro: 63 86 89-0
Redaktör och ansvarig utgivare: Carl-Erik Frantzén
Annonschef: Rune Larsson, tfn 040-49 01 82
Tryckeri: Drätselkontorets tryckeri, Malmö
Utgivning: februari, maj, september, december
Redaktionskommitté:
Otto Östberg, Sture Persson, Lars-Åke Larsson, Carl-Erik Frantzén

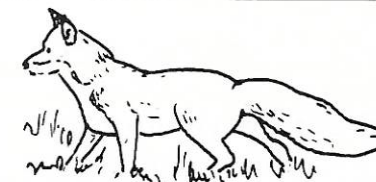

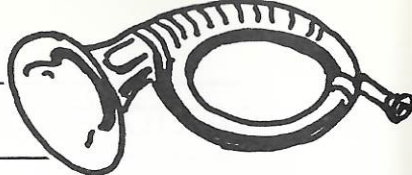

Styrelse

Ordf Otto Östberg, v.ordf Jolly Persson, sekr Stefan Jacobsson, Kassör Ragne Wedin, v.kassör Bertil Rogmark, redaktör o PR-man Carl-Erik Frantzén, klubbmästare Lars-Åke Larsson, studiesamordnare Bengt Örneberg, hundutbildare Charlie Johnsson

Styrelsesuppleanter:

Lennart Mårtensson, Hans Larsson, Artur Andersson, Lars Truedsson

Revisorer:

Lars Kroon, Hans Mårtensson

Revisorssuppleanter:

Gösta Andersson, Sven-Gunnar Persson

Valberedning:

Georg Gullstrand, tfn 040-92 08 59
Knut Lundsten, tfn 040-810 11
Leif Carlsson, tfn 040-47 21 63

Sektion Skydds jakt

Otto Östberg, tfn 040-92 02 79
Curt Enocsson, tfn 040-41 35 14

Sektion Ungdoms- verksamhet

Lars Truedsson, tfn 040-41 12 23
Bengt Eriksson, tfn 040-15 87 56

Sektion Utbildning

Bengt Örneberg, tfn 040-91 50 41
Hans Larsson, tfn 040-93 14 03

Sektion Kvarnbygården

Artur Andersson, tfn 040-49 13 75
Otto Östberg, tfn 040-92 02 79

Sektion Skytte

Gösta Andersson, tfn 040-19 28 38
Hans Larsson, tfn 040-93 14 03

Sektion PR – Redaktionskommitté

Carl-Erik Frantzén, tfn 040-22 18 40
Otto Östberg, tfn 92 02 79

Sektion Viltvårdsområden

Otto Östberg, tfn 040-92 02 79
Charlie Johnsson, tfn 040-46 65 05
Knut Lundsten, tfn 040-810 11

Sektion Medlemsfond

Bertil Rehnstam, tfn 046-11 97 37
Lars-Åke Larsson, tfn 040-15 92 35

Provledare

Sture "Jolly" Persson,
tfn 040-94 29 27
Charlie Johnsson, tfn 040-46 65 05
Hans Larsson, tfn 93 14 03
Gösta Andersson, tfn 040-19 28 38

Jakt och andra arrangemang

Anmälan om deltagande till
Ragne Wedin, tfn 040-49 99 97

Klubbmästare

Lars-Åke Larsson, tfn 040-15 92 35



MVF monter.

Foto: Jolly Persson

Fredagen den 23 augusti slogs portarna upp för Skånemässan. Årets tema var djur och natur. Studieförbundet disponerade hela isstadion för sina medlemsorganisationer och ställde där en monter till vårt förfogande.

Vi har deltagit i mässan några gånger förut. Vid varje tillfälle har vi valt ut någon eller några delar av verksamheten för en närmare presentation. I år var det skyddsjakten och ungdomsverksamheten som stod i fokus.

En vältalande reklam för skyddsjakten var den uppstoppade katt som "krökte ryggen" i en sandlåda vid monterns ena sida. Den väckte stor upp-

märksamhet och hos många mässbesökare först munterhet, men därefter oftast också en reaktion mot lösspringande katter och deras förehavande. Vi som betjänade vår monter under utställningsdagarna hade många givande samtal med personer, som av olika skäl ville diskutera skyddsjaktens ärenden. I de allra flesta fallen rörde det sig om förorenande katter. De problem som måsfåglarna orsakar, tycktes inte vara så väl kända av allmänheten. Många var dock imponerade av hur stor en trut egentligen är när man ser den med utspända vingar på riktigt nära håll. Kråkan, som satt med ett ägg i näbben, och dess förehavande var mera bekant. Vid de samtal vi hade med mässbesökare, var det mig veterli-



Foto: Jolly Persson

gen inte någon som var negativ till skyddsjakten som sådan eller till hur den bedrivs i Malmö. Den fick enbart lovord och det gjordes även en del beställningar på uppdrag.

På ungdomssidan erbjöds en tävling med 10 frågor. Den omfattade ekologi och var inte helt enkel att besvara. Följden blev en hel del diskussioner om olika företeelser i naturen och förhoppningsvis också en lust att lära sig mera, vilket också var avsikten. Många tyckte det var ett gott initiativ att starta en ungdomsverksamhet som denna. Flera av dem jag talade med var redan engagerade i någon organisation med inriktning mot djur och natur. Där har de redan sina kamrater och verkade därför inte särskilt benägna att byta förening eller att gå med i ytterligare en. Tiden räcker oftast inte till. De nyanmälningar vi fick var från ungdomar som inte var föreningsanslutna eller som var medlemmar i föreningar med helt annan verksamhet. Detta tycker jag talar för bildandet av en egen ungdomsverksamhet inom Svenska Jägareförbundet.

Historien om mässan började naturligtvis inte den 23 augusti. Redan tidigt i våras påbörjades diskussionerna om hur vår verksamhet skulle presenteras. Det gällde att ta ställning

till hur montererna skulle se ut och vad den skulle innehålla. Sedan följde arbetet med att färdigställa utställningsmaterialet. Ännu en gång fick vi hjälp av Anders Brun, som lånade oss ett antal uppstoppade djur och preparerade några andra särskilt för detta ändamål (bl a katten i sandlådan). Lars Cederfält fotograferade och framställde de foton som på ett utomordentligt sätt visar vad vi sysslar med. Vet ni om, att vi i föreningen har en vice ordförande, som kan sätta texter så att grafiker och dekoratörer blir gröna av avund? "Jolly" svetades in i det sista och fick till och med komponera om en del bokstäver för att få de sista texterna färdiga, när vi färdigställde montererna på torsdagskvällen. Otto höll som vanligt sin hand över det hela och såg till att det gick i lås, både vid förberedelserna och under själva mässan.

Så här i efterhand kan man ställa frågan: Är det lönt att satsa så mycket tid och pengar som en mäsas drar med sig? Det är svårt att ge ett entydligt svar. Vad vi direkt kan mäta är antalet nya medlemmar till jägarskolan och till ungdomssektionen. Utöver detta har vi haft möjlighet att sprida kunskap om vår förening och då särskilt kunnat ge en korrekt information om skyddsjakten. Detta är viktigt, inte minst efter den uppmärksamhet den tidigare fått i pressen. För att allmänheten skall känna till vår existens måste vi visa upp oss och jag anser att vi måste göra det vid tillfällen som detta, även om vi inte direkt kan mäta vilken effekt våra ansträngningar haft. Jag är övertygad om, att allt det arbete som villiga föreningsmedlemmar lagt ner, kommer att förränta sig på ett eller annat sätt. Tack för hjälpen, alla ni som hjälpte till.

Lars G Truedsson

SENASTE NYTT



Svenska Jägareförbundets guldmedalj

MVF:s ordförande Otto Östberg har vid Skånska Jägarsällskapets årsstämma tilldelats Svenska Jägareförbundets guldmedalj med diplom. Redaktionen ber att få gratulera till den fina utmärkelsen!

Tack från Öster-Malma Jaktvårdskola

Till MVFs ordförande har följande brev inkommit vilket vi härmed citerar:

"Broder!

I min egenskap av kursledare på Öster-Malmas viltmästarutbildning ber jag att få framföra vårt varma tack för att Du och Din förening hade den stora vänligheten att ta emot oss från Öster-Malma den 29 sept. Det var utomordentligt intressant för oss att få ta del av erfarenheterna från Din och Dina medhjälparens pionjärsats när det gäller jakt och viltvård i stadsnära miljöer. Vi blev alla imponerade av era anläggningar och den fina fältvilttillgång som ni kunde visa upp.

Tack även för vänligheten att ge oss möjlighet att träna våra hundar.

Med vänlig hälsning

Rolf Brittas

Fil dr, studierektor"

Stor Julmarknad på Kvarnbygården den 30 november och 1 december 1985

Välkommen till MVF:s stora Julmarknad lördagen den 30 nov kl 11.00—16.00. Vi bjuder på glögg och pepparkakor!

KAFFESERVERING

LUFTGEVÄRSSKYTTE

Alla får pris.

SKINKSKJUTNING

1:a och 2:a pris är en julskinka

LOTTERI

med massor av fina priser

FÖRSÄLJNING

Till billiga priser säljes sillinläggningar, salt sill, lutfisk, rökt ål och lax, korv, skinkor, frukt, sportkläder m m.

PASSA PÅ OCH KÖP BRA OCH BILLIGA JULKLAPPAR.

Återstående varor säljes ut söndagen den 1/12 kl 10.00—12.00

EN JAKTDAG MED MVF SÖNDAGEN DEN 20 OKT 1985



Söndagen den 20 oktober arrangerades en av MVF många lyckade jakt dagar.

Tack vare förnämliga fotos tagna av fotografen James Lindgren kan nu alla våra läsare i efterhand få vara med om jakten.



Drevet börjar.



Jakten är igång.



Apport.



Paus.



Jägarhistoria på gång?



Här var det glada miner!



Jaktdagens resultat.



Genomgång av jakten.



Parad för viltet.

MALMÖ VILTVÅRDSFÖRENING



Historik

Malmö Viltvårdsförening har under drygt 80 år aktivt sysslat med viltvård. MVF har egentligen sitt ursprung i Malmö Djurskyddsförening som bildades 1901 och vars angelägnaste fråga var hur man skulle skapa fred i djurlivet i Malmö och dess omgivning.

På Djurskyddsföreningens initiativ bildades därför den 14 mars 1902 Malmö Jaktskyddsförening som sedermera fick namnet ändrat till Malmö Viltvårdsförening (MVF).

Mycket lite viltvårdsverksamhet förekom vid sekelskiftet. Naturskyddsidéerna hade ännu inte slagit igenom. Det var därför som en stor arbetsuppgift nu väntade föreningen, som med god energi skred till verket.

I föreningsstadgarna hette det bl a:

”Föreningens ändamål är att genom motarbetande och beifrande af allt obehörigt och okynligt jagande, skjutande och fågelfänge samt dermed sammanhängande djurplågeri, åverkan och ohägn verka för skyddande af djurlivet, särskildt fågellivet, inom Malmö stads område äfvensom fredande af ytterområdet varande bostäder och plantering.”

Redan från början var föreningen mindre en jaktförening och mera en naturskyddsförening som genom sin inriktning att verka för bevarande av en artrik fauna och flora kan betraktas som en föregångare till den år 1910 bildade Skånes Naturskyddsförening.

Ekonomiskt stöd i starten fick man av Malmö Djurskyddsförening och av Malmö Planterings- och Försköningsförening samt av Malmö stad, som förutom penningbidrag, vilket gav föreningen möjlighet att anställa jaktskyddspoliser, även överlät jakträtten på sina parker åt föreningen. Privata markägare följde exemplet.

Så småningom upptogs jaktpolisernas avlöning på polisväsendets ordinarie anslag medan föreningen svarade för övriga kostnader såsom vapen, ammunition, utfordring m m.

Föreningens verksamhet bestod bl a i att förhindra tjuvjakt och tjuvfiske, jakt på skadedjur såsom kråkfågel, räv och större vattenråttor samt utfordring av de massor av sjöfågel som varje vinter höll till i vatten i och kring Malmö.

Resultatet uteblev inte. Fågellivet i stadens parker och omgivande grönområden blomstrade som aldrig förr.

Malmö var föregångare då det gällde att ordna städernas viltvårdsfrågor och blev ett föredöme på området för många andra städer.

Verksamhet

På uppdrag av och i nära samverkan med Malmö kommun bedriver Malmö Viltvårdsförening verksamhet bestående av bl a plantering av viltåkrar och skyddsväxter, tillverkning och utplacering av foderbord/häckar, holkar, andflottar och fågelbord. Vidare ombesörjer föreningen stödutfordring av det vilda samt håller efter skadedjuren genom sk skydds jakt.

I samarbete med Studieförbundet, Svenska Jägareförbundet och Skånska Jägaesällskapet sker en omfattande utbildning inom jakt och viltvård. Såväl praktisk som teoretisk utbildning sker inom ämnesområdena.

På programmet står också skjututbildning, både med hagel och kula, hur man sköter sin jakthund, ornitologi m m.

För de medlemmar som genomgått fastställd utbildning arrangeras med jämna mellanrum jakter inom de fyra viltvårdsområden som föreningen sköter på uppdrag av Malmö kommun.

Medlemskap

Du som är intresserad av djur och natur gör som hundratals likasinnade — gå med i Malmö Viltvårdsförening som erbjuder dig möjlighet till intressant och stimulerande rekreation samt tillfälle att göra en samhällsinsats till gagn och glädje för oss alla.

KALENDARIUM DEC – MARS 1985 – 1986



DECEMBER, Christmånad, 31 dagar

Dagen är 6 timmar och 11 minuter lång. Och solen löper i Stenbocken och är däruti ifrån den 13 december, intill den 10 januari (Bondepraktikan).

7	JAKTDAG Omr. 1. Bäckagården	Småvilt
14	JAKTDAG Omr. 1. Kritbr.bol. S	Småvilt
24	JULAFTON	
25	JULDAGEN (Ur Bondepraktikan: Om juledag faller på en onsdag) Om han kommer på en onsdag, det är Får vi varm vinter, dock skarp och hård Våren bliver stark med mycket väder Sommaren och hösten bliver god.	
26	ANNANDAG JUL	
27	JAKTDAG Omr. 1.	Småvilt

JANUARI, Januaris, Torsmånad, 31 dagar

Dagen är 8 timmar och 10 minuter lång. Och solen löper i Vattumanen och är däruti från den 10 dag januari till 10 dag februari (Bondepraktikan).

Licensjakt på fasantupp kommer eventuellt att anordnas. Meddelande härom anslås på anslagstavlan på Kvarnbygården.

FEBRUARI, Februaris, Göjemånad, 28 dagar

Dagen är 9 timmar och 49 minuter lång. Och solen löper i Fisken och är däruti ifrån den 10 dag februari intill den 11 dag martii (Bondepraktikan).

4 kl. 19 TEMAKVÄLL på Kvarnbygården.

MARS, Martius, 31 dagar

Dagen är 12 timmar och 12 minuter lång. Och solen löper i Väduren och är däruti ifrån den 11 dagen Martii intill den 10 aprilis (Bondepraktikan).

13 kl. 19 ÅRSMÖTE Bagersalen, S:t Gertrud.

SKYTTE

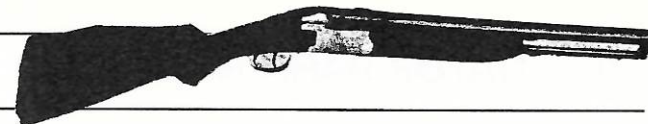

Vi kan se tillbaka på en lyckosam säsong vad gäller hagelskyttet. Medlemmarna har konstaterat att övning ger färdighet, vilket har visat sig nu på höstkanten, då de första jakterna gav ett mycket stort antal fäلت vilt.

Flyttningen till Börringe och samarbetet med jaktskytteklubben där har varit mycket positivt.

Jägartrap som övningsform har blivit mycket populärt att döma av antalet skjutna serier.

Som en sammanfattning av säsongen 1985 kan vi konstatera att det har skett en fördubbling av antalet skjutna duvor.

Skyttesektionen passar på tillfället att tacka de medlemmar som varit behjälpliga vid flyttningen till Börringe. Därvid vill vi rikta en särskild eloge till Stefan Jönsson och Håkan Svensson.

Med skyttehälsningar
Gösta och Hans

UNGDOMSSEKTIONEN



Gå även DU med i MVF:s ungdomssektion!

Foto: Karsten Brynell

Vi är fyra jaktintresserade ungdomar från Hjärupstrakten och vi har varit med sedan ungdomssektionen startade.

Vi tycker att det var ett bra initiativ av Malmö Viltvårdsförening att starta denna ungdomssektion. Under dessa två år

har vi fått se och lära oss mycket.

Det har gått så bra, att vi klarat jägarexamen både praktiskt och teoretiskt.

Just nu håller vi på med högviltsdelen och skall klara den till våren.

Manfred och de tre Fredrik

VILD NATUR BARA PÅ MUSEUM?

Människan har utrotat nära trehundra djurarter och tusentals växtarter på bara några sekler.
De är borta för alltid.

Skall det behöva bli så att vi i framtiden bara kan uppleva den vilda naturen på museum!

Det finns många exempel på arter som troligen också hade varit utplånade idag om inte Världsnaturfonden hunnit före:

- noshörningen på Java ● isbisfågeln i Japan ● havsörnen
- den arabiska oryxantilopen ● bältan i Texas

Men WWF hade inte kunnat hjälpa dem utan de frivilliga bidrag som bekostar arbetet.

Världsnaturfonden har tagit emot 700 miljoner kronor från människor över hela världen som vill göra en insats för livets framtid.

Tillsammans har deras bidrag gjort WWF till en stark och respekterad organisation. Hittills har WWF kunnat arbeta med 3 800 räddningsprojekt i 130 länder.

WWF har gett stöd till mer än 250 nationalparker och naturreservat, som tillsammans täcker en procent av jordens landyta.

Trots att Världsnaturfonden lyckats göra en hel del, finns det mycket kvar som är akut. Av många arter finns bara några få individer kvar.

En skrämmande stor del av vår svenska natur är direkt hotad av utplåning, bl a pilgrimsfalken och röda näckrosen.

Världsnaturfonden har delat upp arbetet i Sverige i sex storprojekt, som består av en mängd delprojekt:

- Levande Fjäll — fjällräv, fjällgås m m.
- Levande Skog — berguv, pilgrimsfalk, varg, lo, kungsörn, slaguggla, melanspett, vutryggig hackspett, storholkar, örnutfordring, hotade lavar m m.
- Levande Mark — igelkott, glada, fladdermus, tornfalk, ängshök, byväxter, hotade kräldjur, projekt Linné (tio procent av våra blomväxter, nära 200 arter är utrotningshotade) m m.
- Levande Vatten — utter, fågelsjön Kvismaren, sädgås, fiskgjuse, röd näckros, mal, Norrlandsälvar m m.
- Kunskap om det Levande — spridning av information om naturvård, särskilt till unga människor.

Den svenska grenen av WWF har netto födelat ca 20 miljoner kr sedan starten 1971. Nära hälften har gått till räddningsarbetet i Sverige och resten har använts i internationella projekt.

Naturen i vårt land är unik på många sätt. Hjälp till att bevara den!

VILTMÄSTAREKURSEN PÅ BESÖK



Viltmästarekursen.
Foto: Poul Erik Jensen



Rolf Blittas, Otto Östberg,
Sven Nilsson, Leif Carlström.
Foto: Poul Erik Jensen.

I slutet av september gästades Malmö viltvårdsförening och Malmö kommun av årets viltmästarekurs från Öster-Malma jaktvårdsskola i Sörmland.

Vart tredje år har man utbildning för viltmästare på den svenska jaktens högberg Öster-Malma. Det är då 12-15 elever, som blir antagna. Bakgrunden för dessa är ofta blandad men ett har man gemensamt, ett stort och brinnande intresse för jakt och viltvård.

Under varje kurs företager man ett antal resor i vårt avlånga land, detta för att eleverna skall få inblick i hur olika förhållanden, man arbetar inom i den svenska jaktvården.

Vi blev mottagna på Kvarnbygården av Malmö viltvårdsförenings ordförande Otto Östberg, representanterna från Malmö kommun Jan Sjöström och Sven Nilsson. Efter en grundlig genomgång av ordföranden om föreningens verksamhet orienterade Sven Nilsson om kommunens roll som markägare. Efter genomgången begav vi oss ut i de viltrika markerna, som viltvårdsföreningen huserar i. Vi fick klart för oss ganska snart, att man jobbar hårt med viltvården på sina marker samtidigt som man har en aktiv förening i övrigt. Eleverna fick också möjlighet att träna sina fågelhundar på markerna. Det var en härlig upplevelse att få se det stora antal fasaner, som fanns. Det var en nyttig träning för både hundar och elever. Efter fältbesöket samlades vi åter på Kvarnbygården för avslutning med öl och smörgås.

Tack skall ni ha, alla som var med under besöket och alla som varit med om förberedelserna inför den stora dagen.

Med jägarhälsningar
Poul Erik Jensen

JULEN I BONDEPRAKTIKAN

I förordet till Bondepraktikan eller som den också kallas Wäderboken står följande uppmaning:

Fromme läsare, köp nu mig
Mycket förstånd lärer jag dig
Bondepraktikan är mitt namn
Läs mig det länder dig till gagn
Det hela årsens lopp vill jag dig lära
Varefter du dig skall regera.

Innehållet i Bondepraktikan är mycket blandat och ger ett något förvirrat intryck. De många råden och reglerna härstammar från många olika tidsepoker i mänsklighetens historia.

Bondepraktikan är starkt präglad av astrologin enligt vilken människors öden och kommande händelser helt är beroende av himlakropparna. Man betraktade planeterna som gudar vilka hade sina särskilda egenskaper och påverkade människorna och deras handlande.

Bondepraktikan är en astrologi i förenklad form som ärvdes från generation till generation och emellanåt spädades på med nya "sanningar" från vetenskapsmännen. Den är en blandning av lärt och olärt, en populärhandbok i billighetsupplaga.

Den första Bondepraktikan trycktes på tyska år 1508 och bestod ursprungligen av endast 12 sidor, som mest handlade om juldagarnas inflytande på det nya årets olika månader.

Detta innehåll finns fortfarande med i Bondepraktikan och utgör bokens kärna.

Genom att iakttaga juldagarnas väderlek kan man få veta hur det nya året skall bli.

Under medeltiden betraktades juldagen som nyårsdag och så fick julens 12 första dagar sin speciella betydelse.

Varje dag i "jultolften" svarar mot en av årets månader. Det är gammal folketro att inledningen till en ny period är bestämmande för fortsättningen.

HURULEDES MAN SKALL FÖRFARA OCH MÄRKA AV VÄDRET I JULEDAGARNE, VAD TILLKOMMANDE TING OSS BLIVER TILLKÄNNAGIVET, DET HELA ÅRET IGENOM.

(Utdrag ur Bondepraktikan.)

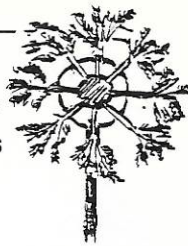

I. OM JULE-AFTON

År Juleafton och Julenatt klara,
Förutan regn och väder, så tag vara
Det året bliver nog både korn och
vin,
Så får var nog till födan sin;
Men bliver det väder och regn,
Betyder det litet korn och vin i var
äng.

III. OM JULEDAG FALLER PÅ EN MÅNDAG

Vill Juledag på en måndag sig
begiva
Så skall vintern både varm och kall
bliva,
Ett måtteligt väder finner du här,
Våren god, sommaren oväder.

V. OM JULEDAG FALLER PÅ EN ONSDAG

Om han kommer på en onsdag,
det är
Får vi varm vinter, dock skarp och
hård,
Våren bliver stark med mycket
väder,
Som gamla bönder läsa oss här.
Sommaren och hösten bliver god.

VII. OM JULEDAG FALLER PÅ EN FREDAG

Kommer han på en fredag också,
Då skall vintren fast och stadig stå,
Våren god och en ostadig sommar.
En skön och god höst därefter
kommer.

II. OM JULEDAG FALLER PÅ EN SÖNDAG

Om Juledag på en söndag månd'
falla,
Får vi en varm vinter med alla,
Och vill vi starkt väder begiva,
Av oväder märk ock tillika.
Våren bliver varm och lin på jorden,
Sommaren skall het och torr varda.
Hösten skall kall och vintern bliva.

IV. OM JULEDAG FALLER PÅ EN TISDAG

Kommer han på en tisdag nu,
En kall vinter skall du komma ihug
Med mycken snö och fuktighet,
Till ett blåsande väder du dig bered.
En våt sommar skall du ock få.

VI. OM JULEDAG FALLER PÅ EN TORSDAG

Om Juledag på en torsdag komma
vill,
Då kommer god vinter och regn
därtill,
I våren skall det blåsa allmännelig,
Sommaren god, hösten tempererar
sig.

VIII. OM JULEDAG FALLER PÅ EN LÖRDAG

När han på en lördag är,
Kommer en vinter med köld och
väder,
Ostadig, också mycken snö,
Och en ond blåsande vår skall du få
se.
Sommaren bliver och hösten torr.

Bondepraktikan framhäver själv att dess sköna regler varar från år till år. Och årligen har under mer än 450 år nya upplagor utkommit, vilket får anses vara ett fantastiskt uttryck för mänsklig konservatism.

Carl-Erik Frantzén

FAMILJEDAGEN PÅ KVARNBYGÅRDEN 1984

Bildcollage från fjolårets Familjedag på Kvarnbygården den 1 dec 1984.



Redan i entrén vankades det glögg och pepparkakor. Foto: Jolly Persson.



Stor julmarknad.

Foto: Jolly Persson.



GOD JUL



Skinkskjutning med luftgevär.

Foto: Jolly Persson.

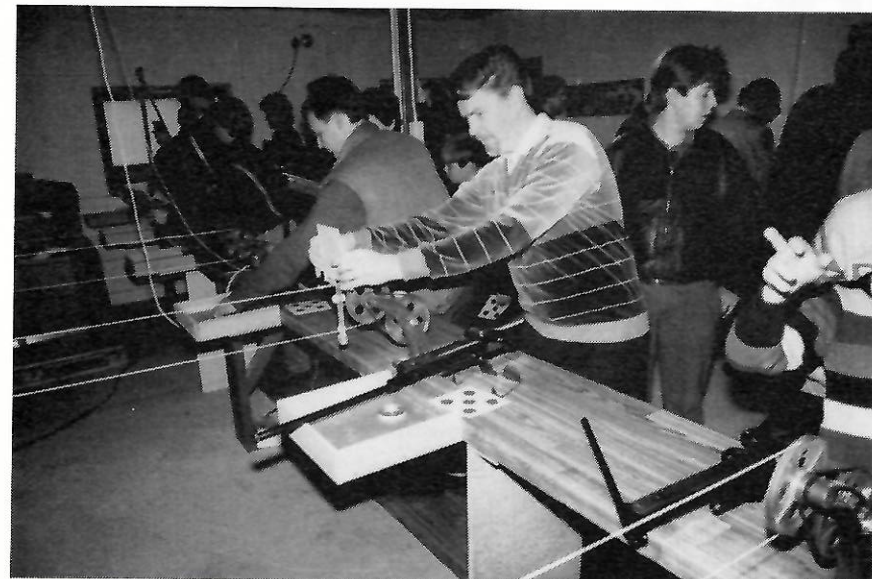

Finns det några träffar på tavlan?

Foto: Jolly Persson.

SMÅDJURSKLINIK

Leg. Veterinär Anna Maria Kullenberg

**POL. MOTTAGNING – POL. OPERATIONER
MEDICINSKA BAD – RÖNTGEN
TIDSBESTÄLLNING**

Disponentgatan 10

Tel. 040-72790 Växel

0307 ALASKAKÄNGAN

Året-runt-känga för vandring och vintersport. Polstrad kant, drags-topp, bekväm snörning. Natur. Skafthöjd 32 cm. Vikt 750 g. Storlek 34-48.



Försäljning av:

Arbetskläder - Militärkläder
Skinnskläder - Läderstövlar
Skyddsskor - Tofflor
Jeans m.m.

2547-31 Lundhags Vandring

Modern lätt vandrings- och fritidskänga. Vegetabiliskt garvat skinn och läder. Lästen påminner mycket om den omtyckta Ecco-skons. Ny mjuk, greppsäker sula. Vikt endast 640 gr. Nyhet! Ny värmeisoleringsula.



Lundhags
SKOMAKARNA

... för vandring

... för vintersport

... för jakt och fiske

Vi ombesörjer även:

Tvättning och lagning av arbetskläder m.m.

MALMÖ KOMMISSIONSLAGER

Gråbrödersgatan 6 – 211 21 Malmö – Tel. 040-97 50 92, 12 15 79

God Jul och Gott Nytt År

*tillönskas alla medlemmar samt
övriga vänner och sponsorer*



**MALMÖ VILTVÅRDSFÖRENING
STYRELSEN**



Allt för jakten finner Ni hos

VAPENCENTRALEN



specialaffär för jakt och skytte

**STORT SORTIMENT
PERSONLIG SERVICE
EGEN VAPENVERKSTAD**

KENT JOHANNESSEN VAPENCENTRAL AB

Lundavägen 3 – 212 18 MALMÖ – Telefon 040-93 79 40

studieförbundet önskar

En God Jul och

Ett Gott Nytt År

Du är hjärtligt välkommen till våra studiecirklar nästa år:

- Eftersöksjakt ● Jägarskolan
- Högvilt ● Fältvilt 1 och 2
- Vapen, ammunition med handladdning

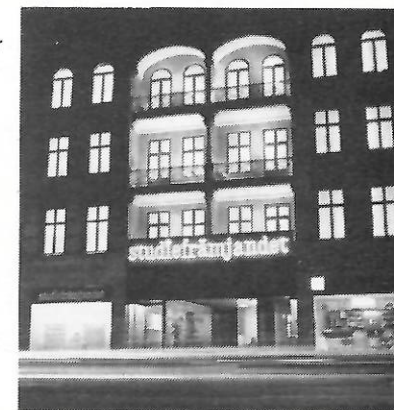

Jägare

- **Vapen**
— nya och begagnade — i stor sortering
- **Tillbehör och reparationer**
— i egen vapenverkstad
- **Ammunition och lerduvor**
 - **Allt för hunden och fiskaren**

ALLTID SPECIALPRISER
skjut upp betalningen med vapenkonto

KJELL:s VAPEN & SPORT AB

Gamla Torget 4 • 245 00 SJÖBO (mitt på torget) • Tel. 0416-100 96

ETT FÖRETAG I



VÅRBJÖRNJAKT!

Billigare och bättre går ej att få.
9 dagars resa, 6 jakt dagar, 1 björn per jägare, 1 guide per 2 jägare.

Allt inklusive. Pris 14.500: —.
(OBS! inga dolda kostnader). Preparering av trofé tillkommer.

Kontakta oss för närmare information.

Vårt ombud för södra Sverige: Ernst Ljung tfn 0413-313 63 eller ring oss direkt på tfn 016-741 63, 741, 69.



SVENSKA JAKTRESOR

640 43 ÄRLA

Djursjukhuset i Malmö AB

Adress: Hindby Gamlegård, Cypressvägen 11 i Hindby, 213 63 MALMÖ
Parkering vid entrén. Busslinje 30 B till Hindby.

Telefon och mottagningstider:

Växel 040-22 90 00
Veterinärer direkt (endast tfn.tid) 040-22 90 90
Jourtelefon 040-94 15 64
Mottagning vardagar 8.00—11.00,
13.00—17.00

Jour: För olycksfall och akut insjuknande är djursjukhuset öppet alla dagar hela dygnet efter telefonanmälan.

All mottagning efter telefonbeställning.

Flertalet kommuner inom SSK-området har överenskommit att lämna bidrag till djursjukhusets verksamhet av kommunens hundskattemedel. Djursjukhuset får detta bidrag genom att debitera Din kommun för varje patientbesök. Meddela därför i djursjukhusets reception i vilken kommun Du betalar hundskatt.

Jägare



Välkomna till vår moderna vapenverkstad på TORGGATAN i Klippan. Där har vi resurser för alla Era vapen, från enkla justeringar till fackmässigt bössmakeri.

Vi lämnar 1 ÅRS SKRIFTLIG GARANTI på alla reparationer och 10 ÅRS GARANTI på alla hakmontage.

HANS OLSSONS VAPENVERKSTAD

Torggatan, 264 00 KLIPPAN

Tel. 0435/138 52

PENGAR PÅ BURK

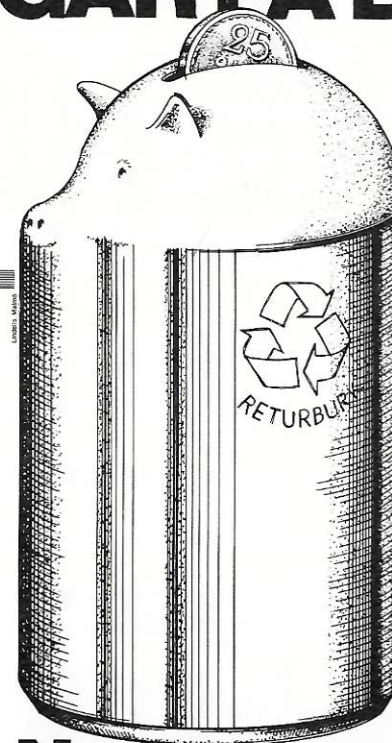

Nu har du chansen att samla pengar på hög, genom pengar på burk. Och inte nog med det. På burk hittar du de flesta av dina favoritdrycker att släcka törsten med. En burk kylvlar du kvickt ner till den rätta temperaturen. Den är också lite extra festligt dekorativ att ha på bordet.

När du njuter det smakfulla innehållet, bär du enkelt och lätt tomburken till din butik. Du får 25 öre tillbaka för besväret. 25 öre hit och 25 öre dit, det blir så småningom en hel liten hög...

Nu har återvinningen av öl- och läskburkar i aluminium startat. Pant 25 öre.

PLM

Box 836, 201 80 Malmö



PENGAR PÅ BURK